

# FEIDER



**ELAGUEUSE SUR PERCHE THERMIQUE**

**FPS5230**

**MANUEL D'INSTRUCTIONS**

**ATTENTION : Lisez ce manuel avant d'utiliser cette machine**

# SOMMAIRE

1. UTILISATION PREVUE.....	3
2. CONSIGNES DE SÉCURITÉ.....	3
3. LA MACHINE.....	9
4. MONTAGE.....	10
5. CARBURANT.....	12
6. UTILISATION.....	14
7. ENTRETIEN ET MAINTENANCE.....	16
8. TRANSPORT ET STOCKAGE.....	18
9. CARACTERISTIQUES TECHNIQUES.....	18
10. DEPANNAGE.....	19
11. DECLARATION DE CONFORMITE.....	20
12. GARANTIE.....	21
13. PANNE PRODUIT.....	22
14. EXCLUSIONS DE GARANTIE.....	23

# 1. UTILISATION PREVUE

L'élagueuse est exclusivement destinée à élaguer des arbres et/ou couper du petit bois à partir du sol. Toute utilisation autre est considérée comme non conforme et endommagera l'outil.

L'utilisation conforme prévoit également la lecture et le respect du mode d'emploi à chaque utilisation ainsi que le respect des avertissements fixés sur la machine. Avant et pendant l'utilisation, il est impératif de contrôler la lame afin de s'assurer de l'absence de tout dommage mécanique. En cas de réparations nécessaires, veuillez prendre contact avec votre revendeur spécialisé.

Seule l'utilisation de pièces détachées homologuées par le fabricant ou des pièces détachées d'origine est autorisée. En cas d'utilisation de pièces détachées non homologuées ou n'étant pas d'origine, l'utilisateur est responsable des dommages corporels ou matériels qui en résultent dégageant ainsi le fabricant de toute responsabilité.

## **Risques résiduels**

Même si vous utilisez ce produit en conformité avec toutes les exigences de sécurité, les risques potentiels de blessures et de dommages demeurent. Les risques suivants peuvent survenir dans la structure et la conception de ce produit:

- L'émission de vibrations a des conséquences néfastes sur la santé si le produit est utilisé pendant de longues périodes ou s'il n'est pas correctement géré et correctement entretenu.
- Il existe un risque de blessure et de dommage matériel dû aux accessoires ou de rupture de l'impact soudain des objets cachés lors de l'utilisation de la coupe.
- Risque de blessures aux personnes et aux biens causés par des objets volants.
- L'utilisation prolongée de ce produit expose l'opérateur à des vibrations et peut provoquer une maladie appelée "doigt blanc". Pour réduire le risque, portez des gants et gardez vos mains au chaud.
- Si l'un des symptômes du "syndrome du doigt blanc" se produit, consulter immédiatement un médecin.
- Les symptômes du «doigt blanc» comprennent l'engourdissement, la perte de sensibilité, le picotement, le picotement et la douleur, la perte de force, les changements de couleur ou l'état de la peau. Ces symptômes apparaissent généralement sur les doigts, les mains ou les poignets. Le risque augmente à basse température.
- Il y a un risque de perte d'audition si l'utilisateur est exposé pendant longtemps au bruit et en particulier si une protection auditive n'est pas portée.

# 2. CONSIGNES DE SÉCURITÉ

## **Consignes générales de sécurité**

Si vous ressentez une sensation désagréable au niveau des mains ou si vous constatez une coloration de la peau de vos mains pendant l'utilisation de la machine, interrompez immédiatement les travaux. Faites suffisamment de pauses lorsque vous travaillez. Le non-respect de l'observation de pauses de travail suffisantes peut entraîner un syndrome de vibration des mains et des bras.

Il convient ainsi d'apprécier cet impact en fonction du travail effectué ou de l'utilisation de la machine et de faire des pauses en conséquence. Ceci permet de réduire considérablement l'impact sur l'utilisateur pendant toute la durée du travail. Minimisez le risque auquel vous vous exposez par les vibrations. Entretenez cette machine conformément aux instructions figurant dans le mode d'emploi.

Si la machine est utilisée souvent ou plus régulièrement, nous vous conseillons de prendre contact avec votre revendeur spécialisé afin de vous procurer, le cas échéant, des accessoires anti-vibrations (poignées).

Évitez d'utiliser la machine à des températures de  $t=10^{\circ}\text{C}$  ou moins. Élaborez un plan de charge

permettant de limiter l'impact des vibrations sur l'utilisateur.

Lisez ce mode d'emploi attentivement avant de mettre la machine en marche la première fois. En cas de doute par rapport aux connexions ou à son utilisation, veuillez-vous adresser au fabricant (revendeur spécialisé).

### **Avertissement!**

**Afin de garantir un niveau de sécurité élevé, les consignes suivantes doivent être respectées scrupuleusement. Attention!**

Pour assurer la sécurité au travail avec cet outil, il est indispensable de respecter scrupuleusement les instructions et de tenir compte des informations relatives à la sécurité, l'assemblage et l'utilisation figurant dans le présent mode d'emploi. Toute personne utilisant ou réalisant des opérations de maintenance sur la machine, doit avoir pris connaissance et parfaitement connaître le présent mode d'emploi afin d'être conscient de tous les risques possibles. Empêchez les enfants, les personnes malades ou affaiblies d'accéder à la machine. Pendant que vous vous tenez dans la zone de travail, soyez attentif à la présence d'enfants. Respectez les consignes de sécurité applicables au niveau local ou régional dans votre secteur. Ceci s'applique également à toutes les dispositions relatives à la sécurité sur le lieu de travail et à la prévention sanitaire en milieu professionnel. Les spectateurs doivent être tenus à une distance de sécurité de la machine pendant le fonctionnement

Le fabricant ne doit pas être tenu pour responsable si la machine a été modifiée de manière non autorisée ou de façon à constituer in fine un endommagement.

### **Avertissement!**

**Il est indispensable de respecter les consignes de sécurité nécessaires lors de l'utilisation de la machine. Respectez les consignes et les remarques indiquées au niveau des consignes de sécurité ci-jointes.**

1. Tenez compte de la nature de la zone où le travail est effectué. Après avoir démarré la machine, celle-ci produit des gaz d'échappement toxiques. Ces gaz sont invisibles et inodores. Par conséquent, il est impératif de ne jamais utiliser la machine dans des espaces fermés ou mal aérés. Pendant la coupe, assurez-vous d'un bon éclairage. Assurez la stabilité lorsque vous travaillez en pente ou sur des surfaces accidentées en présence d'humidité, de neige ou dégel.
2. Ne laissez pas approcher des personnes non autorisées de la machine. Les visiteurs et les spectateurs, essentiellement les enfants, les personnes malades ou affaiblies, ne doivent pas pouvoir accéder à la zone de travail. Empêchez tout contact d'autres personnes avec l'outil.
3. Prenez les précautions qui s'imposent lorsque vous entreposez l'outil. Lorsque la machine n'est pas utilisée, celle-ci doit être entreposée dans un lieu sec, si possible surélevé ou protégé, de façon à empêcher tout accès.
4. Utilisez toujours le bon outil pour les travaux que vous souhaitez effectuer. Dans ce contexte, il convient, par exemple, d'éviter d'utiliser un outil ou un accessoire de petite taille pour des travaux nécessitant l'usage d'un outil lourd. N'utilisez l'outil qu'aux fins pour lesquels il a été conçu.
5. Veillez à porter des vêtements adaptés. Les vêtements doivent être appropriés et ne pas vous gêner dans votre travail. Portez des vêtements intégrant des protections rigides contre les coupures.
6. Utilisez un équipement de protection individuelle. Portez des chaussures de sécurité antidérapantes ainsi que des vêtements bien ajustés.
7. Portez des lunettes de protection. Des objets peuvent être projetés dans les yeux.
8. Portez des protections auditives. Portez un équipement de protection individuelle pour protéger vos oreilles, comme des protections auditives.
9. Gants de protection. Portez des gants robustes. Les gants en cuir offrent une bonne protection.
10. Utilisation de la débroussailleuse. Ne travaillez jamais avec un outil de coupe non sécurisé. Il y a un risque de blessures dues à des objets projetés.

11. Retirez clés et outils nécessaires au montage. Avant de mettre en marche la débroussailleuse, retirez toutes les clés etc.
12. Restez vigilant à tout moment. Soyez attentif à ce que vous faites. Faites appel à votre bon sens. N'utilisez pas la débroussailleuse lorsque vous êtes fatigué. Ne jamais utiliser la débroussailleuse sous l'emprise de l'alcool, de drogues ou de médicaments altérant ou diminuant la concentration.
13. Remplissage du réservoir d'essence. Avant de remplir le réservoir d'essence, il est impératif de toujours mettre le moteur à l'arrêt. Ouvrez le couvercle du réservoir en faisant preuve de prudence de façon à pouvoir évacuer une éventuelle surpression et éviter que du carburant ne jaillisse du réservoir. Pendant l'utilisation de la débroussailleuse, des températures élevées se développent au niveau du boîtier de la machine. Par conséquent, il est impératif de laisser refroidir la machine avant de remplir le réservoir d'essence. Autrement, le carburant peut s'enflammer de façon spontanée ce qui peut entraîner des brûlures. Remplir le réservoir de carburant signifie ne pas remplir le réservoir au-delà de la limite autorisée. Si du carburant goutte du réservoir, celui-ci doit être éliminé immédiatement avant de réutiliser la machine. Après le remplissage du réservoir, vérifiez la bonne tenue des raccords vissés afin d'éviter qu'ils ne se détachent pendant les travaux en raison des vibrations.
14. Durée du travail et pauses. Après l'utilisation de la machine motorisée pendant une période prolongée, vous pouvez être sujet à des problèmes de circulation dans les mains. Alors que vous avez la possibilité d'étendre la durée d'utilisation en portant des gants adaptés et en faisant des pauses régulièrement. Tenez compte du fait que la durée d'utilisation de la machine motorisée se raccourcit en raison d'un malaise de l'utilisateur suite à une mauvaise circulation, d'une température extérieure trop basse ou d'une puissance motrice trop élevée de la machine pendant les travaux.
15. Soyez attentif aux composants endommagés. Contrôlez la machine avant de l'utiliser. Y a-t-il des composants quelconques endommagés ? Lorsque vous détectez des dommages mineurs sur la machine, posez-vous sérieusement la question de savoir si la machine peut encore être utilisée correctement et en toute sécurité. Veillez à ce que l'orientation et le réglage des composants mobiles soient corrects. Les différents composants sont-ils ajustés correctement les uns par rapport aux autres ? L'un des composants est-il endommagé ? Tout a été installé dans les règles de l'art ? Toutes les autres conditions sont-elles réunies pour pouvoir travailler correctement sur le lieu indiqué ? Sauf indication contraire et explicitement mentionnée dans le présent mode d'emploi, les accessoires de sécurité etc. endommagés, doivent être réparés ou remplacés dans les meilleurs délais par des personnes habilitées. Les interrupteurs défectueux doivent être remplacés par un revendeur spécialisé agréé. N'utilisez pas la machine lorsque celle-ci ne peut pas être mise à l'arrêt ou en marche au moyen d'un interrupteur. Lorsque des réparations sont requises, merci de bien vouloir prendre contact avec votre revendeur spécialisé le plus proche.
16. Avant de procéder notamment à des opérations de réglage ou de maintenance quelconque, il est impératif de toujours mettre le moteur à l'arrêt. Ceci vaut également pour tous les travaux effectués au niveau de la tête de coupe. Retirez la bougie du moteur.
17. N'utilisez que des composants homologués. N'utilisez que des pièces détachées identiques à celles que vous remplacez lors des opérations de maintenance ou de réparation. À cet effet, n'hésitez pas à demander conseil à votre revendeur spécialisé agréé. N'utilisez pas avec cette machine des chaînes pivotantes multi pièces en métal et des pales à fléaux
18. Lorsque vous transportez et rangez l'outil, assurez-vous que celui soit bien sécurisé; mettez le dispositif protection sur la lame et l'outil lors de son transport, son rangement, son nettoyage et sa maintenance.
19. Pour éviter la fuite de carburant, endommagement et blessures, faites attention lorsque vous manipulez et transportez l'outil. N'oubliez pas de mettre le dispositif de protection à chaque fois.
20. N'utilisez pas l'appareil lors que vous êtes fatigué, malade sous l'influence d'alcool ou de

drogues.

21. Utilisez seulement les accessoires et protections recommandées par le fabricant. Démangez à votre revendeur une liste d'accessoires recommandés si nécessaire. Le fait d'utiliser des pièces non recommandées par le fabricant pourra en résulter des blessures, accidents et le dysfonctionnement de l'outil.
22. Gardez un bon équilibre et une bonne balance lors de l'opération de l'outil. Restez pieds fermes sur le sol pour ne pas tomber. Ne vous penchez pas excessivement, ne vous mettez pas dans des positions qui pourraient vous déséquilibrer et vous blessez. Utilisez le harnais fourni avec l'outil.
23. Vérifiez régulièrement si les éléments de coupe s'arrêtent lorsque l'engin ralenti.
24. La réglementation nationale peut restreindre l'utilisation de l'élagueur.
25. N'utilisez pas l'outil à proximité de lignes électriques. Il y a un risque de danger et d'accidents graves.
26. Ayez toujours une position de travail correcte, restez debout, posez-vous fermement sur le sol. Tenez fermement l'outil.
27. N'utilisez pas l'outil dans des positions de fonctionnement dangereuses; ne vous tenez pas sur une échelle.
28. L'outil peut être attrapé, bloqué ou rencontrer un dysfonctionnement pendant le fonctionnement. Lorsqu'un danger est rencontré, arrêtez d'utiliser la machine. Observez le problème; réglez le blocage si vous êtes capable ou demandez de l'aide. Lorsque vous retirez un blocage, portez un équipement de protection.
29. Nous recommandons de couper les branches par section.
30. Il y a un risque d'être heurté par des branches tombées qui ont heurté le sol ou qui ont rebondi.
31. Gardez une position stable et restez en équilibre pendant le fonctionnement.
32. Toujours utiliser le harnais fourni.
33. Inspectez quotidiennement avant l'utilisation et après une chute ou d'autres chocs afin d'identifier tout dommage ou défaut important.
34. Attention – Faites attention aux gaz d'échappement, ne les inhalez pas.

### **Avertissement!**

L'utilisation d'une autre tête de coupe ou d'autres accessoires et extensions, même explicitement conseillés, peut représenter un risque de dommages corporels ou matériels.

La machine ne doit pas être utilisée à d'autres fins que ceux prévus. Toute utilisation s'écartant de ces fins doit par conséquent être considéré comme une utilisation non autorisée. L'utilisateur est seul responsable, dégageant ainsi le fabricant systématiquement de toute responsabilité, en cas de dommage corporel ou matériel quelconque résultant d'une telle utilisation non autorisée.

La garantie du fabricant est annulée lorsque la machine qu'il a conçue a été transformée ou utilisée d'une façon non autorisée et qu'une telle situation débouche sur des dommages.

### **Attention!**

Même si la machine est utilisée de façon professionnelle, il est impossible d'écartier totalement un certain risque résiduel. Le type et la conception de la machine permettent d'établir les risques potentiels suivants:

- Contact avec une tête de coupe non couverte (blessures par coupures)
- Contact avec la débroussailleuse en marche (blessures par coupures)
- Risque d'atteinte à l'audition en l'absence du port d'une protection auditive adaptée. Développement de poussières / fumées toxiques lorsque la machine est utilisée dans des espaces confinés (vomissements /nausée)

D'une façon générale, la machine a été conçue pour être utilisée dans l'agriculture et la sylviculture, le jardinage et l'aménagement paysager, les travaux effectués en forêt ou dans un jardin.

Le fabricant ne peut être tenu pour responsable des dommages résultant du non-respect des directives générales et des instructions figurant dans le présent mode d'emploi.

## Mesures d'urgence

Prodiguez les premiers soins en fonction de la blessure et consultez un médecin dans les meilleurs délais. Protégez la personne blessée des autres dangers et maintenez-la au calme.

## Symboles sur la machine

	Portez des lunettes de protection, une protection auditive et un casque de sécurité.		Ne pas utiliser l'appareil sous la pluie et ne pas l'exposer à l'humidité.
	Portez des gants de sécurité.		Attendez que tous les composants de la machine se soient complètement arrêtés avant de les toucher.
	Portez des chaussures de sécurité dotées de semelles solides.		Attention! au risque lié au monoxyde de carbone.
	Lisez les instructions et suivez tous les avertissements et consignes de sécurité.		Attention! aux surfaces brûlantes : risque de brûlures.
 	Le carburant est très inflammable, ne le placez pas près d'une flamme ou d'un feu.		Attention, tenir mains et pieds éloignés des accessoires coupants!
	Pas de feu nu près de la machine.		Niveau de puissance acoustique garanti.
	N'utilisez pas l'élagueuse à proximité de câbles, de lignes électriques ou téléphoniques. Lorsque vous utilisez l'élagueuse, gardez une distance de sécurité de 10 mètres par rapport aux lignes électriques aériennes sous tension.		

## Risques résiduels et mesures préventives

### Risques mécaniques

Risque	Description	Mesures préventives	Risques résiduels
<b>Couper, blessures par coupure</b>	Le filament tranchant et les lames de coupe peuvent provoquer des blessures graves.	Veillez à ce qu'aucune personne et aucun animal ne se trouve dans la zone de travail.	
<b>Accrochage, happement</b>	Les câbles et les filaments peuvent être happés par la lame de coupe ou la bobine du filament ce qui peut endommager la machine et provoquer des blessures.	Éliminez tous les corps étrangers de la zone que vous souhaitez tondre avant de démarre les travaux.	Danger
<b>Chocs</b>	De violents chocs en retour peuvent se produire lorsque vous utilisez l'appareil dans des buissons denses. Lorsque le couteau reste bloqué, des chocs violents peuvent être ressentis par l'intermédiaire de la perche.	Ne pas pénétrer trop profondément dans les buissons denses. Prenez votre temps et éviter que le couteau ne se bloque.	

## Négligences volontaires

Risque	Description	Mesures préventives	Risques résiduels
Négligence dans l'utilisation des équipements de protection individuelle	La négligence dans l'utilisation des équipements de protection individuelle peut entraîner des blessures graves	Utilisez les équipements de protection nécessaires	
Comportement individuel / erroné		Soyez totalement concentré sur votre travail	Les risques résiduels ne peuvent pas être écartés

## Risques résiduels thermiques

Risque	Description	Mesures préventives	Risques résiduels
Brûlures, engelures	Un contact avec le pot d'échappement peut provoquer des brûlures	Laissez refroidir le pot d'échappement après avoir utilisé	

## Risques liés au bruit

Risque	Description	Mesures préventives	Risques résiduels
Perte de l'acuité auditive	L'utilisation régulière / prolongée de la débroussailleuse sans utiliser de protections auditives peut provoquer une perte de l'acuité auditive.	Toujours porter des protections auditives.	

## Risques liés aux matériaux ou à d'autres substances

Risque	Description	Mesures préventives	Risques résiduels
Contact, aspiration	Les gaz d'échappement peuvent avoir un effet nocif	N'utilisez la machine qu'à l'extérieur et conformément à sa destination.	
Incendie ou explosion	Le mélange de carburant est inflammable	Ne fumez pas et ne manipulez pas de feu dans la zone de travail ou à proximité du réservoir de carburant de la machine.	

## Risques liés aux vibrations

Risque	Description	Mesures préventives	Risques résiduels
Vibration de l'ensemble du corps	L'utilisation prolongée de la machine peut avoir un effet négatif sur l'organisme humain dû aux vibrations.	Faites des pauses régulièrement	

## Autres risques

Risque	Description	Mesures préventives	Risques résiduels
Objets projetés	Les pierres et les morceaux de bois projetés dans les environs sont susceptibles de blesser des personnes ou des animaux.	Veillez à ce qu'aucune personne et aucun animal ne se trouve dans la zone à risques et portez des vêtements de protection adaptés, des protections auditives et une visière.	
Glissement, trébuchement et chutes	Sur des sols irréguliers, des dommages peuvent être provoqués en trébuchant.	Veillez à toujours être bien sur vos appuis et portez des chaussures antidérapantes.	

## Élimination /recyclage

Les instructions relatives à l'élimination sont indiquées sous la forme de pictogrammes fixés sur la machine ou l'emballage. La signification des différents symboles figure au chapitre « Symboles fixés sur la machine».

## Exigences vis-à-vis de l'utilisateur

Avant d'utiliser la machine, l'utilisateur doit lire le mode d'emploi attentivement.

## Qualification

La machine doit être utilisée par une personne qualifiée ayant eu une formation spécifique avec un spécialiste.

## Âge minimal requis

L'utilisation de la machine n'est autorisée qu'aux personnes âgées d'au moins 16 ans. Ce point ne s'applique pas à l'utilisation par des jeunes en formation, lorsqu'ils travaillent avec la machine dans le cadre de leur formation professionnelle avec pour objectif d'acquérir ce savoir-faire sous la surveillance d'un formateur.

## Formation

L'utilisation de la machine nécessite une formation de base adaptée assurée par un spécialiste ou l'utilisation du mode d'emploi. Aucune qualification spécifique n'est nécessaire.

# 3. LA MACHINE

## Unité principale

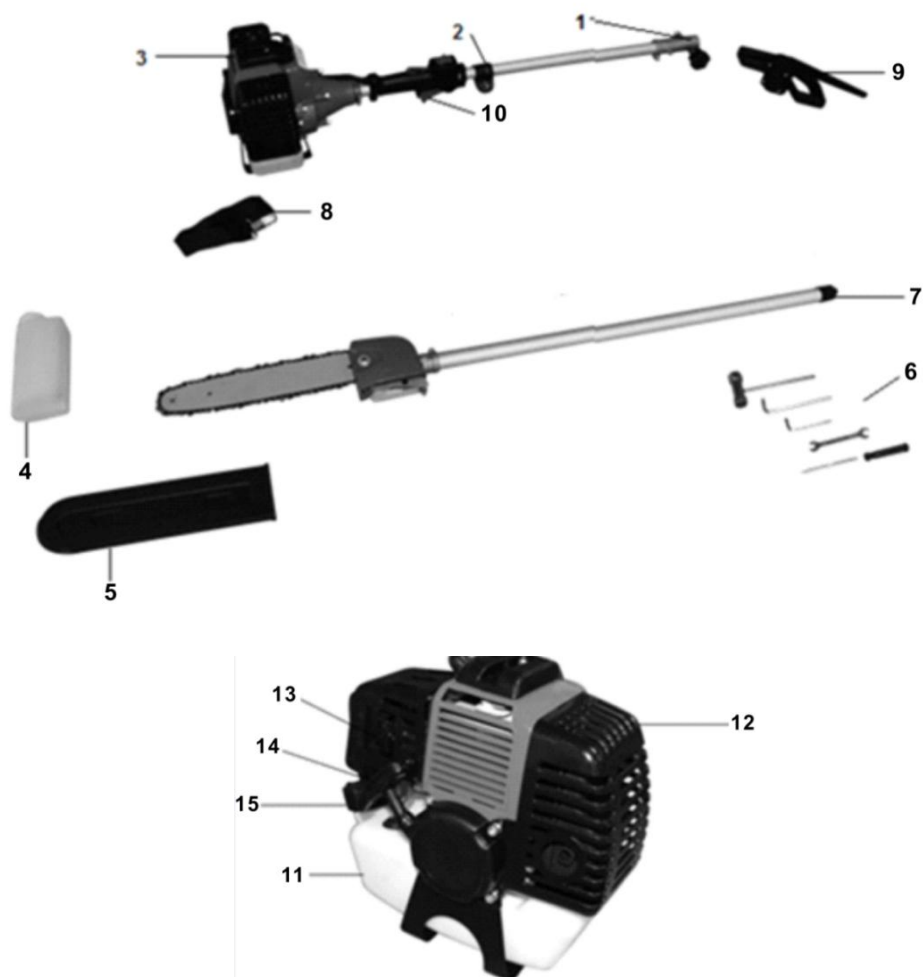

1	Tube de montage (rallonge et tête de coupe)	6	Outils de montage (clés et tournevis)	11	Réservoir de carburant
2	Dispositif d'installation de la bandoulière	7	Élagueuse	12	Tuyau d'échappement
3	Moteur	8	Bandoulière	13	Contrôle de starter
4	Bouteille pour le mélange d'huile	9	Poignée	14	Démarrateur
5	Protection de la lame	10	Interrupteur d'alimentation	15	Bouchon de réservoir

## Élagueuse

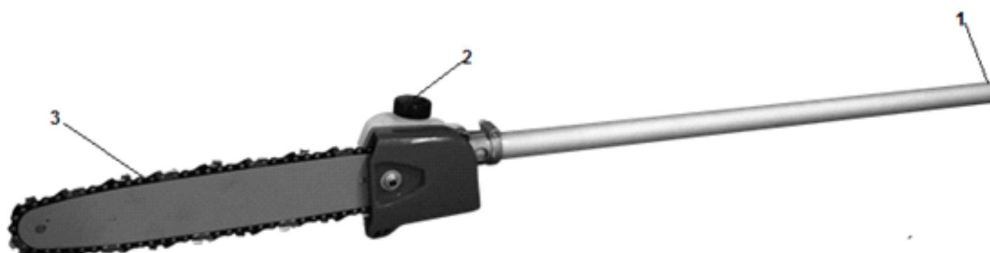

- 1- Tube
  - 2- Réservoir de l'huile de lubrification
  - 3- Lame et dents de coupe
- Un tube d'extension supplémentaire est fourni.



## 4. MONTAGE

**NOTE : Ce modèle est livré avec un tube extensible. Ce tube doit être installé sur le tube de fixation de la machine puis la tête de coupe sur ce tube rallonge.**

### Unité principale

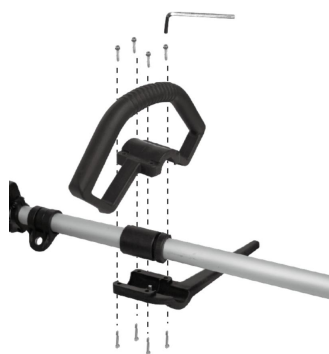

Installez la poignée avant comme indiqué sur l'image ci-dessous. Veillez à orienter la tige en direction du trou. Ne pas fixer les vis avant d'avoir réglé la position de travail la plus agréable à l'aide des sangles. La poignée avant doit être orientée comme indiqué sur l'image.



## Élagueuse



- Desserrez la molette de serrage, retirez la broche puis insérez le tube.
- Reliez la lame de coupe au tube de la machine (Assurez-vous que le verrou est bien engagé dans le trou de fixation).
- Serrez la molette. Assurez-vous que la liaison est bien sécurisée.
- Si vous devez utiliser le tube d'extension supplémentaire, installez-le d'abord comme expliqué ci-dessus, puis installez le sécateur sur le tube d'extension.

### Montage du guide chaîne et de la chaîne de coupe:

Retirez la vis de sécurité et enlevez la protection.



Placez le guide chaîne de façon à ce que la goupille de sécurité de la chaîne vienne s'engager dans les dents de celle-ci. Veillez à ce que le sens du mouvement de la chaîne de coupe soit correct. Installez la protection de la chaîne et serrez la vis de fixation.



### Réglage de la tension de la chaîne:

La chaîne ne doit pas avoir trop de jeu, mais il doit être possible de soulever la chaîne de quelques millimètres du rail de guidage.

- Desserrez la vis de fixation.
- Soulever légèrement l'extrémité du guide chaîne
- Vérifiez la facilité de marche de la chaîne de coupe en tournant celle-ci manuellement.
- Ajustez la tension de la chaîne au moyen de la vis permettant de régler la tension de la chaîne (4) de façon à ce que la chaîne puisse être soulevée de quelques millimètres au centre du rail de guidage.
- Fixez la vis de sécurité.

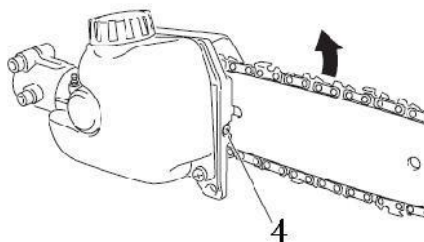

### **Installation du harnais**

Installez le loquet du harnais dans son dispositif dédié, se trouvant sur la barre de l'outil.

La bandoulière est équipée d'un mécanisme de déverrouillage d'urgence. Pour détacher la machine de la bandoulière en cas d'urgence, suivez les instructions décrites ci-dessous.

### **ATTENTION!**

**Vérifiez le mécanisme de déverrouillage d'urgence AVANT d'utiliser la machine.**

**Assurez-vous de tenir la machine lorsque vous utilisez le mécanisme de déverrouillage d'urgence.**

**Lorsque vous tenez la machine fermement avec votre main droite, appuyez sur les deux côtés de la boucle de la ceinture.**

## **5. CARBURANT**

### **▲ AVERTISSEMENT**

**L'essence est hautement inflammable. Ne fumez pas et veillez à éviter les étincelles où des flammes ouvertes à proximité du carburant. Mettez le moteur à l'arrêt et laissez le refroidir avant de remplir le réservoir de carburant. Le remplissage doit être effectué à l'extérieur, dans l'idéal à même le sol nu. Éloignez-vous d'au moins 3 mètres de l'emplacement où vous avez procédé au remplissage du réservoir pour démarrer le moteur.**

Le moteur a besoin d'une huile spécialement adaptée aux moteurs à deux temps doté d'un système de refroidissement à l'air. Utilisez une huile de qualité enrichie de produits inhibant la corrosion explicitement prévu pour les moteurs à deux temps dotés d'un système de refroidissement à air (JASO FC ou ISOEGC).

N'utilisez en aucun cas de l'HUILE BIA ou TCW (adaptées aux moteurs à 2 temps équipés d'un système de refroidissement à l'eau)

### **■ PROPORTIONS CONSEILLÉES : ESSENCE 40 : HUILE1**

- **Les émissions de gaz d'échappement sont régulées par les caractéristiques techniques fondamentales du moteur et de ses composants (carburant, réglage des bougies, commande des instants d'ouverture et de fermeture d'échappement) en l'absence d'accessoires ou d'un catalyseur pendant la combustion.**
- Ces moteurs sont conçus pour fonctionner avec de l'essence sans plomb.
- Utilisez toujours de l'essence avec un taux d'octane minimal de 90RON.
- L'utilisation d'essence avec un taux d'octane plus faible peut entraîner une augmentation de la température du moteur et provoquer ainsi des problèmes au niveau du moteur, et notamment un grippage.
- L'utilisation d'essence sans plomb permet de prévenir une pollution inutile dans l'intérêt de votre santé et de la protection de l'environnement.
- L'utilisation d'essence ou d'huile de moindre qualité peut endommager les bagues d'étanchéité, les conduits ou le réservoir de carburant.

### **■ COMMENT PRÉPARER VOTRE MÉLANGE HUILE-CARBURANT.**

#### **▲ IMPORTANT !**

**AGITEZ SOIGNEUSEMENT LE MÉLANGE AINSI PRÉPARÉ.**

1. Mesurez les quantités d'essence et d'huile nécessaires au mélange de carburant.

2. Versez un peu d'essence dans un bidon propre prévu à cet effet.
3. Ajoutez toute la quantité d'huile avant de bien agiter le bidon.
4. Rajoutez le reste d'essence et agitez le bidon pendant au moins 1 minute. Certaines huiles ne se mélangent que difficilement en raison des substances qu'elles contiennent. Le fait d'agiter suffisamment le mélange est indispensable pour assurer le bon fonctionnement sur la durée et la puissance du moteur. Si votre mélange de carburant n'est pas suffisamment agité, le mélange pauvre et inadapté peut augmenter les risques de grippage.
5. Identifiez le bidon en le repérant à l'aide d'un signe distinctif afin de toujours savoir ce qui s'y trouve.
6. Indiquez les substances contenues et les proportions du mélange.

#### ■ **REPLISSAGE DU RÉSERVOIR DE CARBURANT**

1. Dévissez le bouchon du réservoir. Déposez le bouchon du réservoir en un lieu propre et exempt de poussière.
2. Remplissez le réservoir à 80% de sa capacité.
3. Revissez le bouchon du réservoir. Nettoyez le bouchon du réservoir et la zone aux alentours après avoir rempli le réservoir de carburant. Éliminez le trop plein de mélange de carburant en frottant.

#### **AVERTISSEMENT**

1. **Remplissez le réservoir à même le sol.**
2. **Le moteur doit être démarré à une distance d'au moins 3 mètres du lieu où le réservoir a été rempli de carburant.**
3. **Mettez le moteur à l'arrêt, avant de rajouter du carburant. Agitez le mélange soigneusement avant de remplir le réservoir.**

**Avvertissement** : L'essence est hautement inflammable. Par conséquent, il est impératif de prendre les précautions suivantes:

- 1) Stockez l'essence dans des réservoirs spécialement prévus à cet effet.
- 2) Remplissez le réservoir de carburant de votre appareil qu'à l'extérieur et évitez de fumer pendant les travaux.
- 3) Remplissez le réservoir avant de démarrer le moteur. Ne jamais ouvrir le bouchon du réservoir ou remplir celui-ci de carburant alors que le moteur est en marche ou que l'appareil est encore chaud.

Évitez de renverser de l'essence : Lorsque de l'essence est renversée, il importe de ne pas démarrer la machine et de l'écartier du lieu où l'essence s'est répandue afin d'éviter toute source éventuelle d'incendie.

Vissez soigneusement tous les bouchons et le couvercle du réservoir

#### ■ **DANS L'INTERET DE VOTRE MOTEUR, ÉVITEZ:**

1. **LE CARBURANT SANS HUILE (ESSENCE PURE)** – Ceci peut rapidement provoquer de sérieux dommages à l'intérieur des différents composants du moteur.
2. **GASOHOL** – peut entraîner la déformation des pièces en caoutchouc ou en plastique et provoquer l'arrêt de la lubrification du moteur.
3. **HUILE POUR MOTEURS A 4 TEMPS** – entraîne l'encrassement de la bougie, colmate le canal des gaz d'échappement ou conduit à un grippage.
4. Les mélanges de carburant conservés pendant une durée de plus d'un mois, peuvent, s'ils sont utilisés, colmater le carburateur et provoquer un dysfonctionnement du moteur.
5. Si l'appareil doit être stocké pour une durée prolongée, le réservoir doit être nettoyé après avoir été vidé. Laissez le moteur en marche pour évacuer ainsi le reste du carburant du carburateur.
6. Respectez les réglementations locales lorsque vous éliminez un bidon usé.

## 6. UTILISATION

### Démarrez le moteur

1. Ne lancez le module adapté de la machine qu'après avoir raccordé correctement tous les composants ! Fixez la lame de coupe de la débroussailleuse avec un couple de serrage de 20 Nm et la tête de coupe de la tondeuse avec un couple de serrage de 15Nm.

**⚠ AVERTISSEMENT !** Remplissez le réservoir de carburant avant de revissez le couvercle du réservoir.

2. Entreposez la machine sur un sol plat et solide. Maintenez la tête de coupe éloignée du sol et à l'écart des objets environnants (Fig.5).

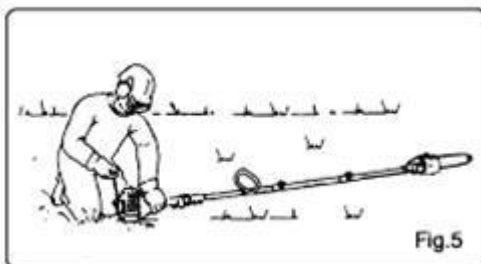

3. Appuyez 5 à 8 fois sur la poire d'amorçage jusqu'à ce que du carburant s'écoule à travers la durite transparente.

4. Positionnez le starter en position fermée.

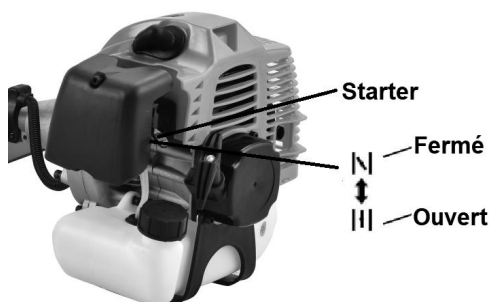

5. Positionnez l'interrupteur STOP en position «I». Assurez-vous que la tête de coupe soit dégagée. Entreposez la machine sur un sol plat et solide.

6. Maintenez la machine au sol en toute sécurité puis tirez sur le lanceur jusqu'à ce que le moteur démarre.

### **⚠ AVERTISSEMENT**

**La machine est équipée d'un système d'embrayage centrifuge.**

**Lorsque vous démarrez le moteur, disposez la machine sur un sol plat et propre en la maintenant avec force afin d'éviter que les composants tranchants ou le levier de l'accélérateur n'entrent en contact avec des objets quelconques lorsque le moteur est lancé.**

### **⚠ IMPORTANT**

- Évitez de tirer le lanceur jusqu'au bout ou le retour du câble en relâchant brutalement sa poignée. Ceci peut faire échouer le démarrage du moteur.
- Positionnez le starter vers le bas en position « ouverte » et redémarrer le moteur.
- Laissez le moteur chauffer encore quelques minutes avant de commencer les travaux.

### **REMARQUE**

- Lorsque vous redémarrez le moteur directement après l'avoir arrêté, gardez l'interrupteur du starter en position « ouverte ».
- La surchauffe complique le démarrage du moteur suite à un trop-plein de carburant. Si le moteur ne démarre pas après plusieurs tentatives, ouvrez le starter et actionnez plusieurs fois le starter de rappel, ou déposez et séchez la bougie.

## MISE À L'ARRÊT DU MOTEUR

1. Relâchez le levier de l'accélérateur et laissez tourner le moteur pendant environ 30 secondes.
2. Positionnez l'interrupteur d'arrêt en position STOP.

### **▲ IMPORTANT**

- Sauf en cas d'urgence, évitez de mettre le moteur à l'arrêt en tirant sur le levier du starter.
- Si le moteur ne s'arrête pas en actionnant l'interrupteur d'arrêt, amenez le starter en position fermée.
- Remplacez la lame de coupe uniquement par des composants autorisés lorsque celle-ci s'est émoussée.

### Utilisation de l'élagueuse

N'utilisez jamais l'appareil à un angle de plus de 60°. Le bon fonctionnement de la perche n'est pas altéré à des angles supérieurs à 60°, mais le risque de blessure augmente en raison des chutes soudaines de branches. Soyez attentif au sol qui se trouve devant vous lorsque vous utilisez l'appareil. Ceci vous permet d'éviter de trébucher sur des branches au sol. N'utilisez jamais la scie sans huile. Utilisez une huile biodégradable pour chaînes. L'élagueuse utilise une chaîne à faible rebond. En outre, une attention particulière a été portée lors de la construction de l'appareil pour prévenir les rebonds les plus faibles possibles compte tenu des conditions techniques données. Malgré tout, un léger rebond ne peut être exclu en utilisant la lame supérieure de coupe. Attendez-vous à un rebond lorsque vous utilisez ce côté de la lame ou lorsque la partie supérieure de la lame entre en contact avec une autre branche. L'appareil doit toujours être utilisé en le tenant des deux mains. Les branches fines peuvent être tranchées d'un seul coup. Afin d'éviter qu'une branche ne se fende ou se plie, il est conseillé de la trancher bout par bout. Lorsque vous tranchez des branches plus longues, il convient d'entailler d'abord la branche par le bas. Entaillez d'abord la branche par le bas en un endroit situé un peu à l'écart de l'endroit où vous souhaitez scier la branche. L'entaille doit présenter une profondeur comprise entre un tiers et la moitié de l'épaisseur de la branche. Ceci permet d'éviter que la branche se casse lorsque vous l'entaillez par le haut un peu plus loin du tronc. Pour finir, scier la souche en réalisant une coupe droite. Si vous le souhaitez, vous pouvez sceller la coupe en utilisant un produit adapté.

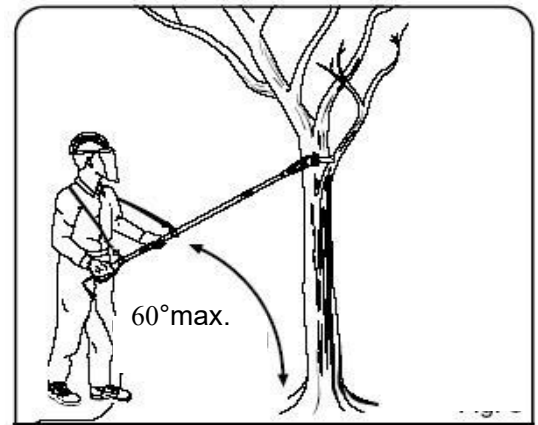

### Installation du harnais à porter sur les épaules

La bandoulière est équipée d'un mécanisme de déverrouillage d'urgence. Pour désolidariser la machine de la bandoulière dans les situations d'urgence, suivez les instructions décrites ci-dessous.

### AVERTISSEMENT

Vérifiez le bon fonctionnement du mécanisme de déverrouillage d'urgence AVANT d'utiliser la machine.

Veillez à bien maintenir la machine lorsque vous actionnez le mécanisme de déverrouillage d'urgence.

Lorsque vous tenez la machine fermement de la main droite, appuyez des deux côtés de la boucle de la ceinture.

## 7. ENTRETIEN ET MAINTENANCE

**Attention ! Les instructions suivantes se réfèrent à des conditions d'utilisation normales. En présence de conditions de travail plus difficiles ou lorsque les travaux sont effectués pendant une période prolongée, il est nécessaire de réduire les intervalles indiqués. L'entretien et la maintenance doivent être effectués après chaque utilisation de l'outil.**

**Après le travail, il est indispensable de toujours vérifier l'ensemble de la machine et de la nettoyer.**

**Gardez la machine en bon état de fonctionnement, ainsi que l'accessoire de coupe et la protection de l'accessoire de coupe.**

**Un entretien inapproprié, l'utilisation de composants de remplacement non conformes, le retrait ou la modification de composants de sécurité peuvent entraîner des problèmes de produit et des blessures graves.**

### **Contrôles réguliers et maintenance:**

- Contrôle du filtre d'air (à nettoyer si nécessaire)
- Contrôle des bougies (à remplacer si nécessaire)
- Le bon fonctionnement et la quantité du fil de coupe.
- Vérifier les fixations desserrées, les fuites de carburant et les pièces endommagées (par exemple, les fissures dans la lame de scie).
- Toujours vérifier et régler le guide-chaîne et la chaîne avec le moteur arrêté.

Mettez systématiquement l'unité d'entraînement à l'arrêt lorsque vous effectuez des travaux quelconques de maintenance ou de réparation.

### **A) Consignes de sécurité relatives à l'entretien et à la maintenance**

La machine ne peut être utilisée que si elle fait l'objet d'un entretien et d'une maintenance régulière. Une maintenance ou un entretien insuffisant peut conduire à des cas d'urgence et provoquer des accidents imprévus.

Les réparations doivent être réalisées exclusivement par des spécialistes agréés disposant des connaissances techniques spécifiques nécessaires. Les interventions de non-spécialistes peuvent endommager la machine ou comporter des risques pour la sécurité.

Suivez les instructions ci-dessous

- a) Veillez à ce que tous les écrous, les boulons et les vis soient bien serrés, afin d'assurer que la machine remplisse bien toutes les conditions de travail en termes de sécurité.
- b) Ne jamais stocker la machine avec un reste d'essence dans le réservoir dans un bâtiment où les vapeurs d'essence peuvent entrer en contact avec des flammes ou des étincelles.
- c) Laissez refroidir le moteur avant de le stocker dans un lieu fermé.
- d) Afin de réduire le risque d'incendies, écarter les herbes, les feuilles et les graisses lubrifiantes du lieu de stockage du moteur, du silencieux, de la batterie et de l'essence.
- e) Remplacez les composants usés ou endommagés.
- f) Lorsque le réservoir de carburant doit être vidé, faites-le à l'extérieur.
- g) N'essayez pas de réparer la machine sauf si vous y êtes autorisés.
- h) N'utilisez que des pièces détachées et des accessoires conseillés par le fabricant.

### **6.2 Plan de maintenance**

Pour procéder aux opérations régulières de maintenance, merci de bien vouloir vous rapporter au tableau suivant.

Fonctions	Exigences	Avant les travaux	Après les travaux	Remplissage	Une fois par an	Une fois par an	Si endommagé	Comme prescrit
<b>Machine</b>	Inspection visuelle (fuites)	•		•				
<b>Levier de l'accélérateur</b>	Contrôle du bon fonctionnement	•						
<b>Fixation du levier de l'accélérateur</b>		•						
<b>Interrupteur d'arrêt</b>	Contrôle	•						
<b>Réservoir de carburant</b>	Nettoyage de l'extérieur		•					
<b>Accessoires de la tête de coupe</b>								•
<b>Carter de transmission</b>	Graisser (arbre droit)					•		•
<b>Filtre à air</b>	Contrôle nettoyage	•			•			
	Remplacement (en fonction de son état)				•		•	•
<b>Habillage</b>	Nettoyage		•					
<b>Cylindres</b>	Nettoyage							•
<b>Bougie</b>	Nettoyage et ajustement de l'écart					•		•
<b>Toutes les fixations</b>	Serrer	•					•	•
<b>Pot d'échappement</b>	Contrôle, Nettoyage ou remplacement	•						•
					•			

 Arrêtez le moteur systématiquement avant de procéder à des opérations de maintenance quelconques sur la machine. Lorsque toutes les pièces ont cessé leur mouvement rotatif, retirez le câble de la bougie afin de pouvoir lancer les opérations de maintenance.

 Ne jamais réparer les accessoires de coupe en les soudant, en les rectifiant ou en modifiant leur forme. Ceci peut provoquer de graves blessures.

 Ne jamais essayer de réaliser des opérations de maintenance ne figurant pas dans le présent manuel. Tous les travaux de réparation doivent être réalisés par un réparateur spécialisé agréé.

### Remplacement de la bougie d'allumage

Retirez le couvercle de la bougie d'allumage, dévissez la bougie et remplacez-la.



### Affûtage

L'affûtage doit être effectué par un service qualifié ou par une personne expérimentée qui doit suivre les instructions ci-dessous. N'effectuez pas d'aiguisage si vous n'avez pas les connaissances pour le faire.

Veillez à limer toutes les dents aux angles spécifiés et à la même longueur. Une coupe rapide ne peut être obtenue que lorsque toutes les dents sont uniformes.

Serrez suffisamment la tension de la chaîne pour que la chaîne ne bouge pas. Procédez au milieu du bar. Portez des gants de protection.

Utilisez un dispositif arrondi et un support.

Le dispositif doit être au même niveau que la plaque supérieure de la dent. Ne laissez pas le dispositif plonger ou basculer.

À l'aide d'une pression légère mais ferme, faites un mouvement vers le coin avant de la dent. Levez le dispositif à chaque retour.

Mettez quelques coups fermes sur chaque dent. Limez toutes les dents à gauche dans une direction. Puis déplacez-vous de l'autre côté et limez à droite dans la direction opposée. De temps en temps enlevez les dépôts avec une brosse métallique.

## 8. TRANSPORT ET STOCKAGE

Apportez le nettoyage et l'entretien à l'outil avant le stockage.

Lorsque l'outil n'est pas utilisé pendant une période prolongée (1 mois), il convient de prendre les mesures suivantes:

- Videz le réservoir d'huile et de carburant.
- Démontez et nettoyez la bobine de fil et la lame de coupe.
- Séchez la bobine de fil et la lame de coupe en utilisant un chiffon.
- Frottez l'extérieur de la machine en utilisant un chiffon doux humide.
- Stockez la machine en un lieu fermé et bien ventilé. Conservez la machine de façon à ce qu'elle ne soit pas accessible aux enfants.
- Stockez la machine en un lieu sec.
- La lame de coupe doit être bien emballée afin de prévenir toute blessure par coupure.
- Utilisez les déflecteurs sur les accessoires de coupe dotés d'un couteau métallique.

## 9. CARACTÉRISTIQUES TECHNIQUES

Modèle	FPS5230
Type de moteur	1E44F-5 Moteur à essence 2 temps à refroidissement par air
Vitesse moteur	Max. 9500 min <sup>-1</sup>
Vitesse au ralenti	3200±300 min <sup>-1</sup>
Vitesse avec embrayage engagée	Min. 4500min <sup>-1</sup> .
Cylindrée du moteur	52 cm <sup>3</sup>
Puissance/vitesse nominale déclarée	1.45 kW/7500/min
Volume du réservoir de carburant	1200 mL
Volume du réservoir d'huile	140 mL
Mélange de ratio	40:1
Poids (sans carburant, sans outil de coupe et sans harnais)	7.5 kg
Diamètre de coupe	29.5 cm
Pas de la chaîne	9.525mm
Jauge de chaîne	1.27mm
Pignon (nombre de dents x pas)	7 Dents x 9,525mm
Accessoires de coupe	Barre de guidage: Zhonglin ZLA12-44-507P Chaîne: HAOYU JL9D-3*44

Carburateur	MR15A2-11/HL; MR15E1/HL; H119/RUIXING; 2619/RUIXING; 15S7/Stable; 15S/Stable
Bougie	L8RTF/LD; L8RTC/TORCH
Vibration ahv	Poignée principale: Idle: 8.411 m/s <sup>2</sup> K= 1,5 m/s <sup>2</sup> Course: 8.512 m/s <sup>2</sup> K= 1,5 m/s <sup>2</sup> Poignée auxiliaire: Max: 8.517 m/s <sup>2</sup> K= 1,5 m/s <sup>2</sup> Course: 8.551 m/s <sup>2</sup> K= 1,5 m/s <sup>2</sup>
Niveau de pression acoustique	L <sub>P</sub> A=93.1 dB(A) ; K=3 dB(A)
Niveau de puissance acoustique	L <sub>w</sub> A=107.7 dB(A) ; K=3 dB(A)
Niveau de puissance sonore garanti	111 dB(A)

## 10. DÉPANNAGE

Dysfonctionnement	Causes possibles	Dépannage
La machine ne démarre pas	La procédure de démarrage n'a pas été suivie	Suivez les instructions pour démarrer la machine
	Bougies encrassées ou humides	Nettoyez la bougie ou remplacez celle-ci par une bougie neuve
	Mauvais réglage du carburateur	Contactez votre revendeur spécialisé agréé ou contactez SWAP
La machine démarre mais ne développe pas sa pleine puissance	Mauvais réglage du starter	Ouvrez le starter
	Filtre à air encrassé	Nettoyez le filtre à air
	Mauvais réglage du carburateur	Contactez votre revendeur spécialisé agréé ou contactez SWAP
Le moteur n'atteint pas la puissance maximale	Mauvaise distance entre les électrodes au niveau des bougies	Nettoyez les bougies et ajustez l'écart entre les électrodes ou remplacez celles-ci par une nouvelle.
	Mauvais réglage du carburateur	Contactez votre revendeur spécialisé agréé ou contactez SWAP
Le moteur dégage énormément de fumée	Mauvais mélange de carburant	Utilisez le bon mélange de carburant (voir « Mélange de carburant »)
	Mauvais réglage du carburateur	Contactez votre revendeur spécialisé agréé ou contactez SWAP

# 11. DECLARATION DE CONFORMITE



SODILOG SAS

4 RUE CURIE, CS 91617 68016 COLMAR CEDEX FRANCE

**Déclare que la machine désignée ci-dessous :**  
ELAGUEUSE SUR PERCHE THERMIQUE  
Réf: FPS5230

Numéro de série : 20260400321-20260400420

**Et en conformité avec les directives suivantes :**  
Directive machine 2006/42/CE  
Directive CEM 2014/30/UE  
Directive d'émission (UE) 2016/1628 et 2022/992 / UE

**Est en conformité avec les standards suivants :**  
EN ISO 11680-1 :2021  
EN ISO 14982 :2009

**Directive émissions sonores 2000/14/CE Annexe V & 2005/88/CE**  
Niveau de puissance sonore mesuré: LwA, av= 107.7 dB(A); K=3 dB(A)  
Niveau de puissance sonore garanti : 111 dB(A)

Organisme notifié 0123 AV Technology

TÜV SÜD Product Service GmbH • Certification Body • Ridlerstraße 65 • 80339 Munich • Germany

Responsable du dossier technique : M. Olivier Patriarca

COLMAR CEDEX, 30/01/2026

Jacques Masson/PDG

## 12. GARANTIE

Le fabricant garantit le produit contre les défauts de matériel et de main-d'œuvre pour une période de 5 ans à compter de la date d'achat originelle. La garantie s'applique si le produit est à usage domestique. La garantie ne s'étend pas pour des pannes dues à l'usure et aux dommages normaux.

Le fabricant accepte de remplacer les pièces classées comme défectueuses par le distributeur désigné. Le fabricant n'accepte pas la responsabilité du remplacement de la machine, toute ou partie, et / ou des dommages s'ensuivant.

### **La garantie ne couvre pas les pannes dues :**

- À la maintenance insuffisante.
- Au montage, réglage ou opérations anormales du produit.
- Aux pièces sujettes à l'usure normale. La garantie ne s'étend pas :
- Aux coûts d'expédition et d'emballage.
- À l'utilisation de l'outil dans un but autre que celui pour lequel il a été conçu.
- À l'usage et maintenance de la machine de manière non décrite dans le manuel d'utilisateur.

De par notre politique d'amélioration continue du produit, nous nous réservons le droit d'altérer ou de modifier les caractéristiques sans préavis. En conséquence, le produit peut être différent des informations contenues ci-dessus, mais une modification sera entreprise sans préavis si elle est reconnue comme une amélioration de la caractéristique précédente.

### **LIRE ATTENTIVEMENT LE MANUEL AVANT D'UTILISER LA MACHINE.**

En commandant des pièces détachées, veuillez indiquer le numéro ou le code de la pièce, vous pouvez trouver cela dans la liste de pièces détachées dans ce manuel. Gardez le reçu d'achat ; sans lui, la garantie est invalide. Afin de vous aider avec votre produit, nous vous invitons à nous contacter par téléphone ou via notre site internet :

- +33 (0)9.70.75.30.30
- <https://services.swap-europe.com/contact>  
Vous devez créer un « ticket »  
via leur plateforme.
- Inscrivez-vous ou créez votre compte.
- Indiquez la référence de l'outil.
- Choisissez l'objet de votre demande.
- Expliquez votre problème.
- Joignez ces fichiers : la facture ou le reçu de caisse, la photo de la plaque d'identification (numéro de série), la photo de la pièce dont vous avez besoin (par exemple : broches de la fiche de transformateur qui sont cassées).



## 13. PANNE PRODUIT

### QUE FAIRE SI MA MACHINE TOMBE EN PANNE ?

#### Si vous avez acheté votre produit en magasin :

- a) Videz le réservoir d'essence.
- b) Veillez à ce que votre machine soit complète (accessoires fournis) et propre ! Si ce n'est pas le cas le réparateur refusera la machine.  
Se présenter au magasin avec la machine complète avec le ticket de caisse ou facture.

#### Si vous avez acheté votre produit sur un site internet :

- a) Videz le réservoir d'essence
- b) Veillez à ce que votre machine soit complète (accessoires fournis) et propre ! Si ce n'est pas le cas le réparateur refusera la machine.
- c) Créez un dossier SAV SWAP-Europe (ticket) sur le site : <https://services.swap-europe.com>
- d) Au moment de faire la demande sur SWAP-Europe, vous devez joindre la facture et la photo de la plaque signalétique.
- e) Contactez la station de réparation pour s'assurer de ses disponibilités, avant de déposer la machine.

Se présenter en station de réparation avec la machine complète emballée, accompagnée de la facture d'achat et de la fiche de prise en charge station téléchargeable une fois la demande SAV effectuée sur le site SWAP-Europe

Pour les machines présentant une panne de moteurs constructeurs BRIGGS & STRATTON, HONDA et RATO veuillez-vous référer à la notice.

Les réparations seront faites par les motoristes agréés de ces constructeurs, voir leur site :

- <http://www.briggsandstratton.com/eu/fr>
- <http://www.honda-engines-eu.com/fr/service-network-pae;jsessionid=5EE8456CF39CD572AA2AEEDFD290CDAE>
- <https://www.rato-europe.com/it/service-network>

**Veillez conserver votre emballage d'origine pour permettre les retours SAV ou emballer votre machine avec un carton similaire aux mêmes dimensions.**

**Pour toute question concernant notre SAV vous pouvez faire une demande sur notre site [https:// services.swap-europe.com](https://services.swap-europe.com)**

**Notre hotline reste à votre écoute au +33 (9) 70 75 30 30.**



## 14. EXCLUSIONS DE GARANTIE

### LA GARANTIE NE COUVRE PAS :

- La mise en route et les réglages du produit.
  - Les dommages consécutifs à une usure normale du produit.
  - Les dommages consécutifs à une utilisation non conforme du produit.
  - Les dommages résultants d'un montage ou d'une mise en route non conforme au manuel d'utilisation.
  - Les pannes liées à la carburation au-delà de 90 jours et à l'encrassement des carburateurs.
  - Les actes d'entretiens périodiques et standards
  - Les actes de modification et de démontage qui annulent directement la garantie.
  - Les produits dont le marquage original d'authentification (marque, numéro de série) ont été dégradés, altérés ou retirés.
  - Le remplacement des consommables.
  - L'utilisation des pièces qui ne sont pas d'origine.
  - La casse des pièces consécutive à des chocs ou projections.
  - Les pannes des accessoires.
  - Les défauts et leurs conséquences liés à toute cause extérieure.
  - La perte d'éléments et la perte due à un vissage insuffisant.
  - Les éléments de coupe et tout dommage lié au desserrage des pièces.
  - Une surcharge ou surchauffe.
  - Une mauvaise qualité de l'alimentation : tension défectueuse, erreur de voltage, etc.
  - Les dommages consécutifs à la privation de jouissance du produit pendant le temps nécessaire aux réparations et plus généralement les frais d'immobilisation du produit.
  - Les frais de contre-expertise établis par un tiers suite à un devis par une station de réparation SWAP-Europe
  - L'utilisation d'un produit qui présenterait un défaut ou une casse constaté(e) et qui n'aurait pas fait l'objet d'un signalement immédiat et/ou d'une réparation auprès des services de SWAP-Europe.
  - Les détériorations liées aux transports et au stockage\*.
  - Les lanceurs au-delà de 90 jours.
  - Huile, essence, graisse.
  - Les dommages liés à l'utilisation de carburants ou lubrifiants non conformes.
- \* Conformément à la législation du transport les détériorations liées aux transports doivent être déclarées aux transporteurs dans les 48 heures maximum après constat par lettre recommandée avec accusé de réception.

Ce document est un complément de votre notice, liste non exhaustive.

Attention : toute commande doit être vérifiée en présence du livreur. En cas de refus de celui-ci vous devez simplement refuser la livraison et notifier votre refus.

Rappel : les réserves n'excluent pas la notification par courrier recommandé A/R dans les 72h.

Information :

Les appareils thermiques doivent être hivernés à chaque saison (service disponible sur le site SWAP-Europe) Les batteries doivent être chargées avant d'être stockées.

# FEIDER



CE

SODILOG SAS  
4 RUE CURIE, CS 91617 68016 COLMAR CEDEX FRANCE  
[www.sodilog.com](http://www.sodilog.com)  
Fabriqué en RPC